

N 630.15 SERIE

PROZESS-VAKUUMPUMPEN UND-KOMPRESSOREN



N 630.15 SP.9 E

VORTEILE

- Hohe chemische Resistenz
- Langlebig auch bei schwierigen Einsatzbedingungen
- Hohe Gasdichtigkeit
- Umgebungstemperaturen bis 60 °C mit Wasserkühlung möglich
- Hoher Betriebsdruck von max. 12 bar rel.
- Die Pumpe kann gegen den kompletten Druck- und Vakuumbereich anlaufen

TYPISCHE EINSATZGEBIETE

- Umweltmesstechnik
- Prozessindustrie
- Chemische Industrie
- Energietechnik – z.B. Erdgasdruckerhöhung
- Gasrückgewinnung



Für weitere Informationen besuchen Sie bitte unsere Website www.knf.com

LEISTUNGSDATEN

Serienmodell	N 630.15 - 50 Hz Version		N 630.15 - 60 Hz Version	
	ST.9 E / ST.13 E	SP.9 E / SP.13 E	ST.9 E / ST.13 E	SP.9 E / SP.13 E
Pumpenkopf	Edelstahl			
Membrane	PTFE-beschichtet	EPDM	PTFE-beschichtet	EPDM
Ventile	Edelstahl			
Förderrate bei atm. Druck (l/min)	30,0		35,0	
Endvakuum (mbar abs.)	70			
Max. Betriebsüberdruck (bar rel.)	12,0			
Zulässige Umgebungstemperatur (°C)	+5 ... +60 (+40 ohne Wasserkühlung)			
Zulässige Medientemperatur (°C)	+5 ... +60 (+40 ohne Wasserkühlung)			
Gasdichtigkeit (mbar x l/s) .9/.13	6 x 10 ⁻³ /5 x 10 ⁻⁵			
Gewicht (kg)	55,0			

ELEKTRISCHE DATEN

Spannung (V)	230/400	200/346	220/380	277/480
Motor	Drehstrommotor			
Schutzart Motor	IP 55			
Schutzart Pumpe	IP 20			
Frequenz (Hz)	50	50	60	60
Leistung P ₁ (W)	540	530	500	530
I _N (A), 50 Hz	5,8/3,3	6,6/3,8	-	-
I _N (A), 60 Hz	-	-	5,6/3,2	3,5/2,0
				3,7/2,1

N 630.15 ST.9 E | ST.13 E

LEISTUNGSDATEN

Serienmodell	Förderrate bei atm. Druck (l/min) ¹⁾	Max. Betriebsüberdruck (bar rel.)	Endvakuum (mbar abs.)
N 630.15 ST.9 E- 50 Hz	30,0	12,0	70
N 630.15 ST.13 E- 50 Hz	30,0	12,0	70
N 630.15 ST.9 E- 60 Hz	35,0	12,0	70
N 630.15 ST.13 E- 60 Hz	35,0	12,0	70

¹⁾Förderrate ermittelt bei 20 °C, 1013 mbar abs.
(Druckbereich 0 bis 1013 mbar abs. in Anlehnung an ISO 21360-1/2)

N 630.15 ST.9 E | ST.13 E

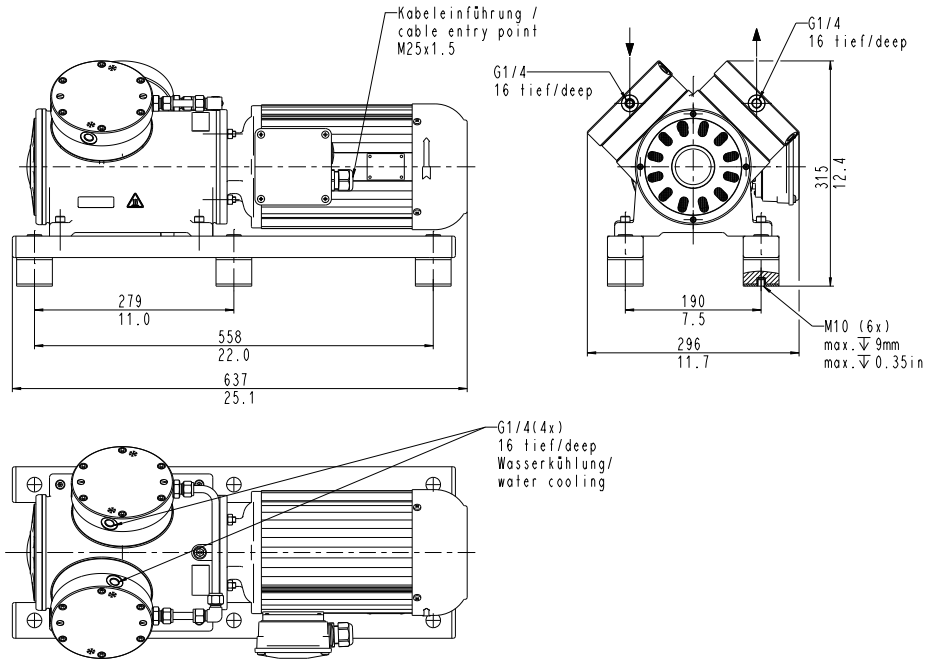

N 630.15 ST.9 E | ST.13 E

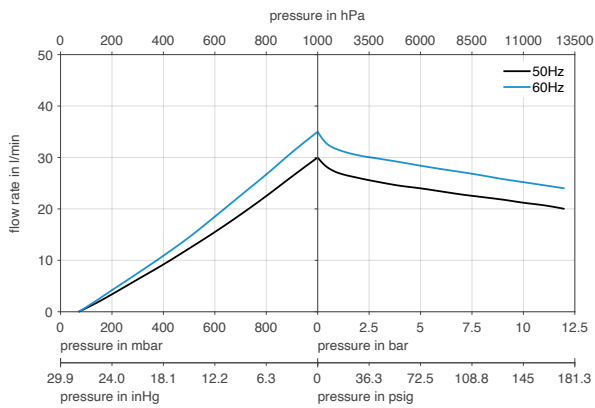

N 630.15 ST.9 E | ST.13 E

AUFPUMPZEIT FÜR 20-LITER-BEHÄLTER

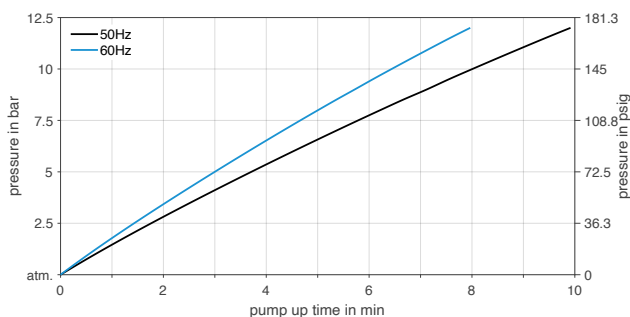

N 630.15 SP.9 E | SP.13 E

LEISTUNGSDATEN

Serienmodell	Förderrate bei atm. Druck (l/min) ¹⁾	Max. Betriebsüberdruck (bar rel.)	Endvakuum (mbar abs.)
N 630.15 SP.9 E- 50 Hz	30,0	12,0	70
N 630.15 SP.13 E- 50 Hz	30,0	12,0	70
N 630.15 SP.9 E- 60 Hz	35,0	12,0	70
N 630.15 SP.13 E- 60 Hz	35,0	12,0	70

¹⁾Förderrate ermittelt bei 20 °C, 1013 mbar abs.
(Druckbereich 0 bis 1013 mbar abs. in Anlehnung an ISO 21360-1/2)

N 630.15 SP.9 E | SP.13 E

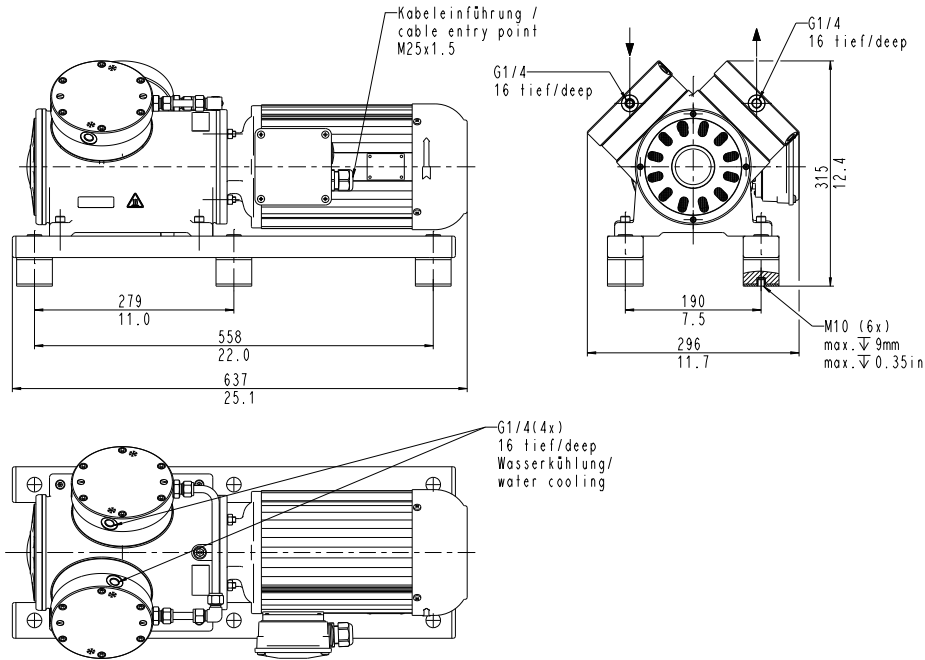

N 630.15 SP.9 E | SP.13 E

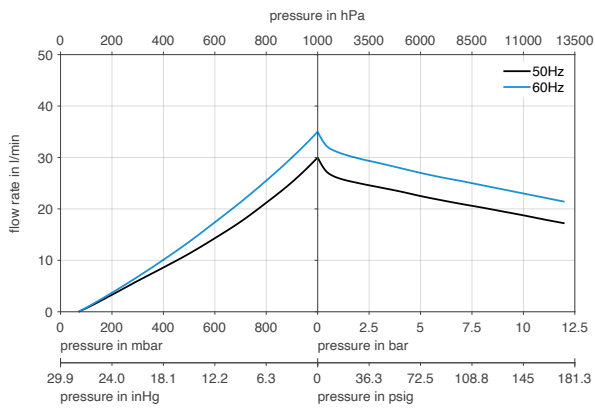



N 630.15 SP.9 E | SP.13 E

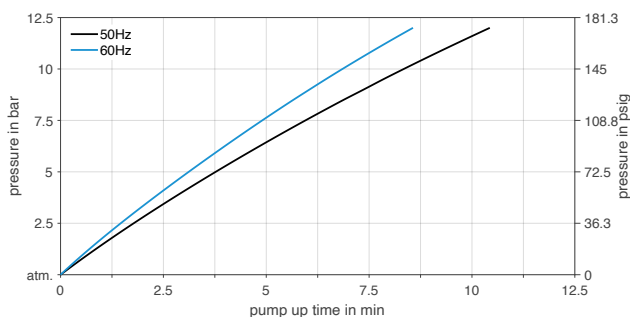

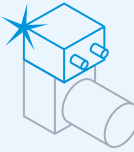

AUFPUMPZEIT FÜR 20-LITER-BEHÄLTER







OPTIONEN

Benennung	Abbildung	Details
Mechanische Anpassung der Pumpenleistung		Für den Einsatz bei Vordrücken sowie der genauen Anpassung an das Kundensystem kann die Pumpenleistung werkseitig justiert werden.
Gereinigte medienberührende Teile		Für den Einsatz der Pumpe bei Gasen mit hoher Sauerstoffkonzentration können die medienberührenden Teile mittels zertifiziertem Prozess gereinigt werden.
Sonderlackierung		Sonderlackierungen mit erhöhtem Korrosionsschutz (C4) für Industrie-Atmosphäre und Küstenatmosphäre mit mäßiger Salzbelastung wie beispielsweise in maritimen Bereichen.
Zertifizierte Kopfteile		Die medienberührenden Teile können mit Materialzeugnissen belegt werden.
Sondermotoren		Motoren mit speziellen Zulassungen für den maritimen Einsatz sowie Motoren mit höherer IP-Schutzart und Tropenisolation auf Anfrage möglich.

ZUBEHÖR

Benennung	Abbildung	Bestell-Nr.
Verschaltung Wasserkühlung N 630.15 S_9 E S_13 E		310443
Ansaugfilter		316661
Transportöse		311535
Druckscheibenschlüssel		321664
Druckscheibenschraube		314279
Ringwellschlauch für pneumatischen Anschluss; Länge 400 mm		333227
Ringwellschlauch zeugnisbelegt für pneumatischen Anschluss; Länge 400 mm		333228

ERSATZTEILE

Benennung	Abbildung	Bestell-Nr.	Details
Ersatzteil-Set N 630.15 ST.9 E		321882	Dieses Ersatzteilset besteht aus: 2x Membrane, 4x Ventilfeder, 4x Hubfänger, 2x PTFE-Scheibe, 8x O-Ringe, 4x Schrauben. Dieses Set ist für eine Pumpen- instandhaltung erforderlich.
Ersatzteil-Set N 630.15 ST.13 E		321883	Dieses Ersatzteilset besteht aus: 2x Membrane, 4x Ventilfeder, 4x Hubfänger, 2x PTFE-Scheibe, 12x O-Ringe, 4x Schrauben. Dieses Set ist für eine Pumpen- instandhaltung erforderlich.
Ersatzteil-Set N 630.15 SP9 E		321879	Dieses Ersatzteilset besteht aus: 2x Membrane, 4x Ventilfeder, 4x Hubfänger, 8x O-Ringe, 4x Schrauben. Dieses Set ist für eine Pumpen- instandhaltung erforderlich.
Ersatzteil-Set N 630.15 SP13 E		321880	Dieses Ersatzteilset besteht aus: 2x Membrane, 4x Ventilfeder, 4x Hubfänger, 12x O-Ringe, 4x Schrauben. Dieses Set ist für eine Pumpen- instandhaltung erforderlich.

Die Leistungswerte für die in diesem Datenblatt dargestellten Serienmodelle wurden unter Testbedingungen ermittelt. Die tatsächlichen Leistungswerte können hiervon abweichen und sind insbesondere abhängig von den Nutzungsbedingungen und somit von der konkreten Anwendung, den Parametern der beteiligten Komponenten im System des Nutzers sowie von ggf. durchgeführten technischen Änderungen und Modifikationen, die von der Standardkonfiguration oder vom Auslieferungszustand abweichen.

Sollten auf Grundlage von Serienmodellen kundenindividuelle Ausführungen erstellt worden sein, so können für diese andere technische Leistungsdaten gelten.

Vor der Inbetriebnahme ist die zugehörige Bedienungsanleitung und/oder Montageanleitung zu lesen und deren Sicherheitshinweise zu beachten.

KNF behält sich das Recht vor, am Produkt und der zugehörigen Dokumentation Änderungen durchzuführen, ohne vorherige Information der Kunden.



www.knf.com