

N 1200 SERIE

PROZESS-VAKUUMPUMPEN UND-KOMPRESSOREN



N 1200 SP9 E

VORTEILE

- Doppelt sicher: Die Arbeitsmembrane in Kombination mit der zusätzlichen Sicherheitsmembrane verhindert im Fall eines Bruches das Ausströmen von Gas (.12)
- Die robuste Konstruktion hält widrigen Einsatzbedingungen stand
- Hohe Drücke bis 6 bar rel.
- Hohe Gasdichtigkeit
Folgende Leckraten sind verfügbar:
 .9 $\triangleq < 6 \times 10^{-3}$ mbar l/s
 SP.13 $\triangleq < 6 \times 10^{-6}$ mbar l/s
 ST.13 $\triangleq < 6 \times 10^{-5}$ mbar l/s
 SP.12 $\triangleq < 6 \times 10^{-6}$ mbar l/s

TYPISCHE EINSATZGEBIETE

- Energietechnik – speziell in kerntechnischen Anlagen
- Chemische Industrie
- Prozessindustrie
- Forschung und Entwicklung

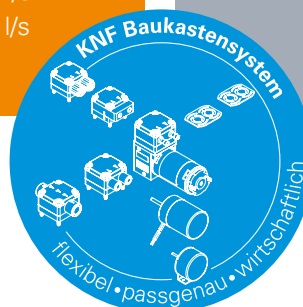

Für weitere Informationen besuchen Sie bitte unsere Website www.knf.com

LEISTUNGSDATEN					
Serienmodell	N 1200				
Materialausführung	SP9 E	SP.13 E	ST.13 E	ST.9 E	SP.12 E
Pumpenkopf	Edelstahl				
Membrane	EPDM		PTFE-beschichtet		EPDM
Ventile	Edelstahl				
Förderrate bei atm. Druck (l/min)	130,0 \pm 10 %		120,0 \pm 10 %		130,0 \pm 10 %
Endvakuum (mbar abs.)	150				
Max. Betriebsüberdruck (bar rel.)	6,0				3,0
Zulässige Umgebungstemperatur (°C)	+5 ... +40				
Zulässige Medientemperatur (°C)	+5 ... +40				
Gasdichtigkeit (mbar x l/s)	6×10^{-3}	6×10^{-6}	6×10^{-5}	6×10^{-3}	6×10^{-6}
Gewicht (kg)	57,0				60,0
ELEKTRISCHE DATEN					
Spannung (V)	230/400	220/380			230/400
Motor	Drehstrommotor				
Schutzart Motor	IP 55				
Schutzart Pumpe	IP 00				
Frequenz (Hz)	50	60			50
Leistung P ₁ (W)	900	1100			900
Stromaufnahme (A)	7,80/4,50	9,5/5,5			7,80/4,50

N 1200 SP.9 E | SP.13 E | ST.9 E | ST.13 E

LEISTUNGSDATEN

Serienmodell	Förderrate bei atm. Druck (l/min)	Max. Betriebsüberdruck (bar rel.)	Endvakuum (mbar abs.)
N 1200 SP.9 E	130,0 ± 10 %	6,0	150
N 1200 SP.13 E	130,0 ± 10 %	6,0	150
N 1200 ST.9 E	120,0 ± 10 %	6,0	150
N 1200 ST.13 E	120,0 ± 10 %	6,0	150

Förderrate ermittelt bei 20 °C, 1013 mbar abs.

(Druckbereich 0 bis 1013 mbar abs. in Anlehnung an ISO 21360-1/2)

N 1200 S_9 E | S_13 E

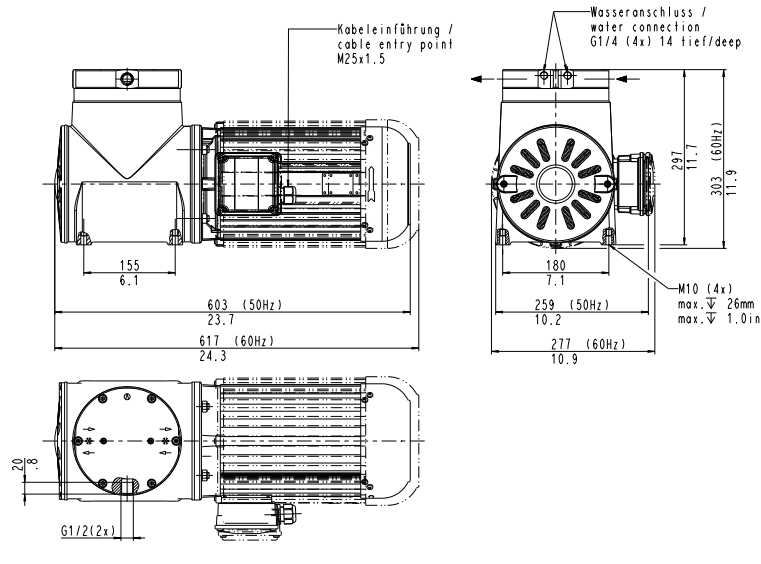

N 1200 SP.9 E | SP.13 E

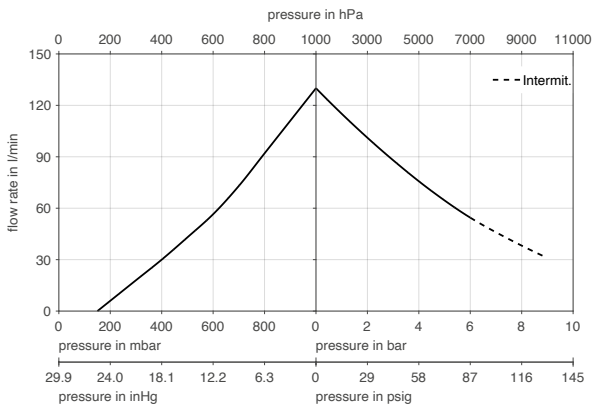

Förderrate ermittelt bei 20 °C, 1013 mbar abs.

(Druckbereich 0 bis 1013 mbar abs. in Anlehnung an ISO 21360-1/2)

N 1200 ST.9 E | ST.13 E

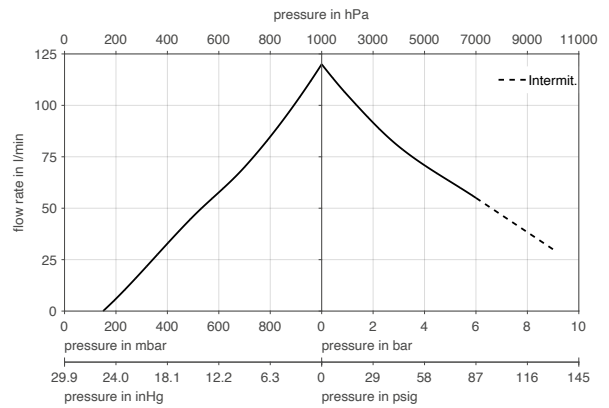

Förderrate ermittelt bei 20 °C, 1013 mbar abs.

(Druckbereich 0 bis 1013 mbar abs. in Anlehnung an ISO 21360-1/2)

N 1200 S_9 E | S_13 E | AUFPUMPZEIT FÜR 20-LITER-BEHÄLTER

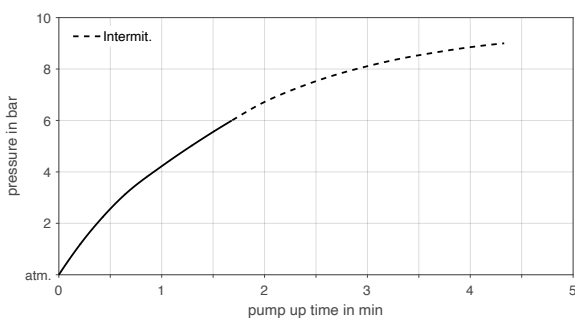

N 1200 SP.12 E

LEISTUNGSDATEN

Serienmodell	Förderrate bei atm. Druck (l/min)	Max. Betriebsüberdruck (bar rel.)	Endvakuum (mbar abs.)
N 1200 SP.12 E	130,0 ± 10 %	3,0	150

Förderrate ermittelt bei 20 °C, 1013 mbar abs.

(Druckbereich 0 bis 1013 mbar abs. in Anlehnung an ISO 21360-1/2)

N 1200 SP.12 E

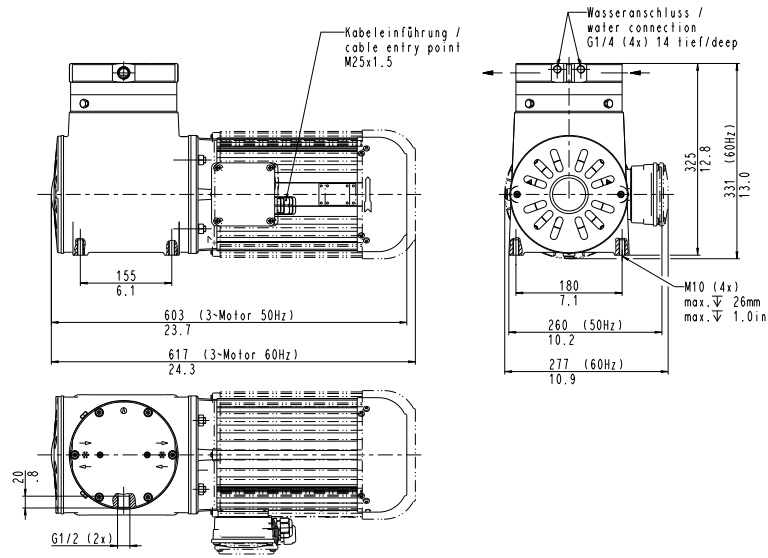

N 1200 SP.12 E

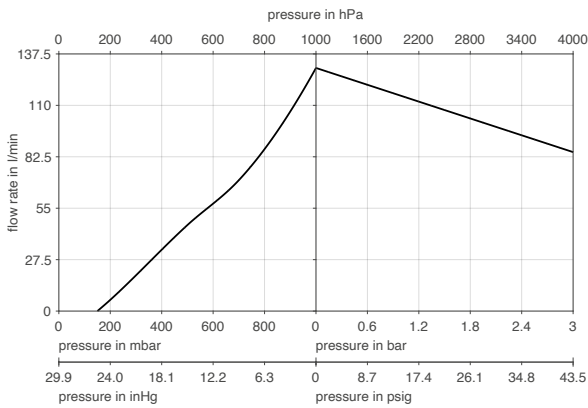



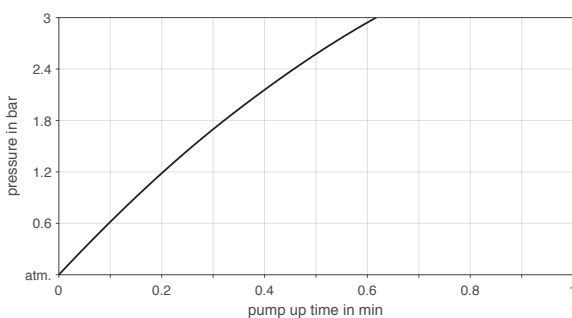

Förderrate ermittelt bei 20 °C, 1013 mbar abs.

(Druckbereich 0 bis 1013 mbar abs. in Anlehnung an ISO 21360-1/2)

N 1200 SP.12 E | AUFPUMPZEIT FÜR 20-LITER-BEHÄLTER



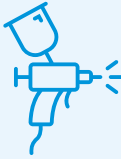



OPTIONEN

Benennung	Abbildung	Details
Mechanische Anpassung der Pumpenleistung		Für den Einsatz bei Vordrücken sowie der genauen Anpassung an das Kundensystem kann die Pumpenleistung werkseitig justiert werden.
Ausführungen für spezielle Gase		Anpassung des Pumpenkopfs für den Einsatz von hoch korrosiven Gasen durch den Einsatz von Hastelloy-Kopfteilen oder einer Beschichtung.
Gereinigte medienberührende Teile		Für den Einsatz der Pumpe bei Gasen mit hoher Sauerstoffkonzentration können die medienberührenden Teile mittels zertifiziertem Prozess gereinigt werden.
Sonderlackierung		Sonderlackierungen mit erhöhtem Korrosionsschutz (C4) für Industrie-Atmosphäre und Küstenatmosphäre mit mäßiger Salzbelastung wie beispielsweise in maritimen Bereichen.
Zertifizierte Kopfteile		Die medienberührenden Teile können mit Materialzeugnissen belegt werden.
Ex Pumpen		Pumpen für explosionsgeschützte Bereiche sind auf Anfrage mit folgenden Zertifikaten erhältlich: IEC Ex, NEC Ex, KOSHA, PESO, NEPSI, JIS.

ZUBEHÖR

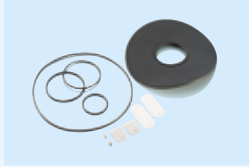
Benennung	Abbildung	Bestell-Nr.
Fußplatte mit Schwingmetallen		304440
Verschaltung Wasserkühlung S_.9 S_.13 SP.12		305998
O-Ring für Verschlusschraube		026056
Druckscheibenschlüssel		128753
Ansaugfilter G1/2		316662

ERSATZTEILE

Benennung	Abbildung	Bestell-Nr.	Details
Ersatzteil-Set N 1200 SP.9 E		308371	Dieses Ersatzteilset besteht aus: 1x Membrane, 2x Ventildfeder, 2x Hubfänger, 2x O-Ringe, 2x Schrauben. Dieses Set ist für eine Pumpeninstandhaltung erforderlich.
Ersatzteil-Set N 1200 SP.13 E		315478	Dieses Ersatzteilset besteht aus: 1x Membrane, 2x Ventildfeder, 2x Hubfänger, 4x O-Ringe, 2x Schrauben. Dieses Set ist für eine Pumpeninstandhaltung erforderlich.
Ersatzteil-Set N 1200 ST.9 E		315480	Dieses Ersatzteilset besteht aus: 1x Membrane, 2x Ventildfeder, 2x Hubfänger, 2x O-Ringe, 2x Schrauben. Dieses Set ist für eine Pumpeninstandhaltung erforderlich.
Ersatzteil-Set N 1200 ST.13 E		315481	Dieses Ersatzteilset besteht aus: 1x Membrane, 2x Ventildfeder, 2x Hubfänger, 4x O-Ringe, 2x Schrauben. Dieses Set ist für eine Pumpeninstandhaltung erforderlich.
Ersatzteil-Set N 1200 SP.12 E		315479	Dieses Ersatzteilset besteht aus: 2x Membrane, 2x Ventildfeder, 2x Hubfänger, 8x O-Ringe, 3x Schrauben, 1x Rippenscheibe. Dieses Set ist für eine Pumpeninstandhaltung erforderlich.

Die Leistungswerte für die in diesem Datenblatt dargestellten Serienmodelle wurden unter Testbedingungen ermittelt. Die tatsächlichen Leistungswerte können hiervon abweichen und sind insbesondere abhängig von den Nutzungsbedingungen und somit von der konkreten Anwendung, den Parametern der beteiligten Komponenten im System des Nutzers sowie von ggf. durchgeführten technischen Änderungen und Modifikationen, die von der Standardkonfiguration oder vom Auslieferungszustand abweichen.

Sollten auf Grundlage von Serienmodellen kundenindividuelle Ausführungen erstellt worden sein, so können für diese andere technische Leistungsdaten gelten.

Vor der Inbetriebnahme ist die zugehörige Bedienungsanleitung und/oder Montageanleitung zu lesen und deren Sicherheitshinweise zu beachten.

KNF behält sich das Recht vor, am Produkt und der zugehörigen Dokumentation Änderungen durchzuführen, ohne vorherige Information der Kunden.



www.knf.com